

## Montering Tak / Nisje [R1]

- ! Produktet må ikke skades når man benytter skarp kniv til å åpne pakken! Monterings skruer: Benytt en str-2 skrutrekker (POZIDRIVE) eller benytt en elektrisk drill med svakest styrke.
- Demontering: Benytt en flat skrutrekker med bredde maks 6

mm. Benytt kun originale skruer som følger med, dette for å motvirke funksjonsfeil pga store skruhoder.

**Modell**  
**BF50/55**  
**BF51/56**

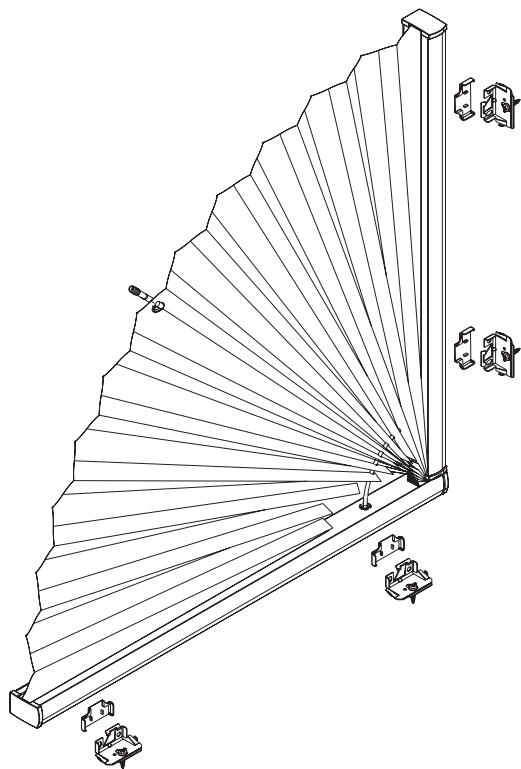

| Systembredde | Antall deler |   |     |   |
|--------------|--------------|---|-----|---|
|              |              |   |     |   |
| 0 - 80 cm    | 4            | 4 | var | 4 |
| 81 - 120 cm  | 6            | 6 | var | 6 |

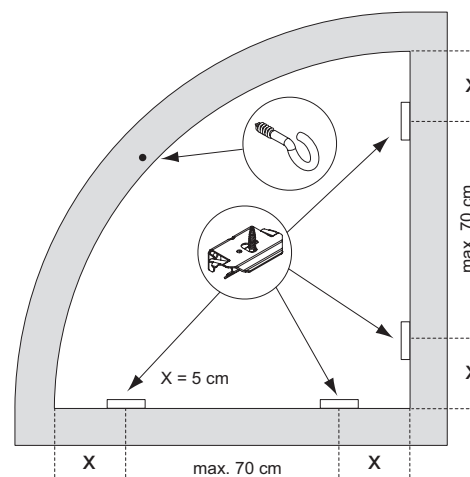

### Tildekking brakett

1

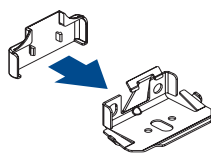

### Montering (profil oppe)

2

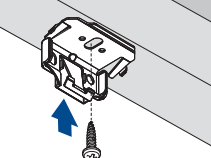

### Rekkefølge for montering profiler

4

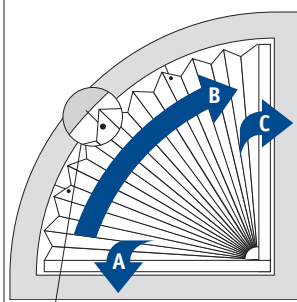

### Montering av system på klikkfeste

4-A1

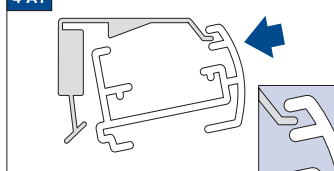

4-A2

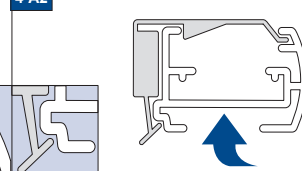

4-C1

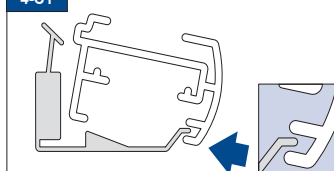

4-C2

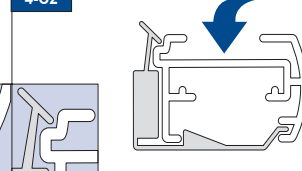

### Brakett for bunnprofil

3

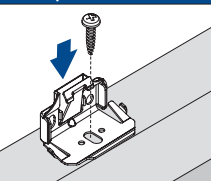

### Plassering av festekrok(er)

5

- ! - Klikk pli-solen på plass med bunn profilen og trekk den ut hele veien - Merk av hull-posisjonene i karmen slik at de stemmer med hullene i teksten - Fjern pli-solen, borr hullene,
- skru fast krokene i karm - Installer profilene og pli-solen som vist på skissen.

### Demontering

